

# Philips Sonicare® FlexCare 6942/6982

Před prvním použitím přístroje si pozorně přečtete tento návod a uchovejte jej pro budoucí potřebu.

## Nebezpečné:

- Nabíječku a/nebo UV zářič chráňte před vodou. Nikdy zařízení neukládejte v blízkosti možného kontaktu s vodou jako jsou umyvadla, vany, dřezy atd.
- Nabíječku a/nebo UV zářič nikdy nevkládejte nebo neponořujte do vody či jiných tekutin.
- Když zařízení očistíte, ujistěte se před zapojením do el. sítě, že je zcela suchý.

## Upozornění:

- Před zapojením zařízení do elektrické sítě zkontrolujte, zda napětí vyznačené na spodním dílu nabíječky a/či UV zářiče, odpovídá napětí v místní elektrické síti.
- Elektrický kabel nabíječky nelze vyměnit. Pokud se kabel poškodí, nepoužívejte nabíječku či UV zářič.
- V případě výměny nabíječky/UV zářiče musí být použita pouze originální zařízení.
- Nepoužívejte nabíječku/UV zářič venku či blízko horkých ploch.
- Pokud je zařízení (čisticí hlavice, tělo kartáčku, nabíječka a/nebo UV zářič) nějakým způsobem poškozené, přestaňte jej používat. Výrobek neobsahuje žádné samostatně opravitelné části. V případě poruchy zařízení kontaktujte místní oddělení zákaznické podpory firmy Philips (blíže viz kapitola Záruka a servis).
- Výrobek není vhodný pro osoby se sníženými fyzickými, smyslovými či mentálními schopnostmi a pro děti, pokud nebyly poučeny odpovědnou osobou, která zodpovídá za jejich bezpečí.
- Dohlédněte na děti, aby přístroj správně používaly a nehrály si s ním.
- Pokud žárovka v UV zářiči svítí, i když jsou dvířka UV zářiče otevřené, přestaňte zařízení okamžitě používat. UV záření může být škodlivé pro lidské oči a kůži. UV zářič ukládejte mimo dosah dětí.

## Pozor:

- Nikdy neumývejte čisticí hlavice, tělo kartáčku ani nabíječku/UV zářič v myčce na nádobí.
- Pokud jste v minulých 2 měsících podstoupili operaci dásní nebo úst, poraďte se před prvním použitím přístroje se svým zubním lékařem.
- Pokud vám při používání kartáčku krvácejí dásně déle než jeden týden nebo krvácejí neobvykle mnoho, poraďte se o dalším používání se svým zubním lékařem.
- Kartáčky Sonicare® vyhovují bezpečnostním standardům stanoveným pro elektromagnetická zařízení. Pokud máte kardiostimulátor či jiné implantované zařízení, poraďte se o možnosti použití kartáčku Sonicare® se svým ošetřujícím lékařem či výrobcem implantovaného zařízení.
- Pokud máte zdravotní obtíže, poraďte se před prvním použitím kartáčku se svým ošetřujícím lékařem.
- Tento výrobek je určen pouze pro čištění zubů, dásní a jazyka. Používejte jej proto pouze pro tyto účely! Přestaňte přístroj používat, pokud máte jakékoliv obtíže či bolesti a obraťte se na svého ošetřujícího lékaře.
- Sonicare® byl vyvinut pouze pro osobní ústní hygienu a není určen pro použití na více pacientech v zubní ordinaci nebo ve stomatologickém ústavu.
- Pokud má kartáček rozježená nebo ohnutá vlákna, přestaňte jej používat. Vyměňte čisticí hlavici každé 3 měsíce nebo dříve, pokud se objeví známky opotřebení.
- Nepoužívejte jiné čisticí hlavice než doporučené výrobcem.
- Pokud vaše zubní pasta obsahuje peroxidy, jedlou sodu nebo bikarbonáty (běžně používané v bělicích zubních pastách), pečlivě opláchněte čisticí hlavici mýdlem a vodou po každém použití. Ochráňte tak plastovou hlavici před možným prasknutím.
- UV žárovka je během provozu a krátce po ukončení čisticího cyklu horká. Nedotýkejte se žárovky, pokud je horká.
- Nemanipulujte s UV zářičem bez nasazené ochranné clony, předejdete tak možnému popálení horkou UV žárovkou.

## Elektromagnetické pole (EMF)

Tento výrobek je v souladu se všemi standardy týkajícími se elektromagnetického pole (EMF). Pokud je výrobek používán správně a dle tohoto návodu, je jeho používání dle současných vědeckých důkazů bezpečné.

# Popis produktu

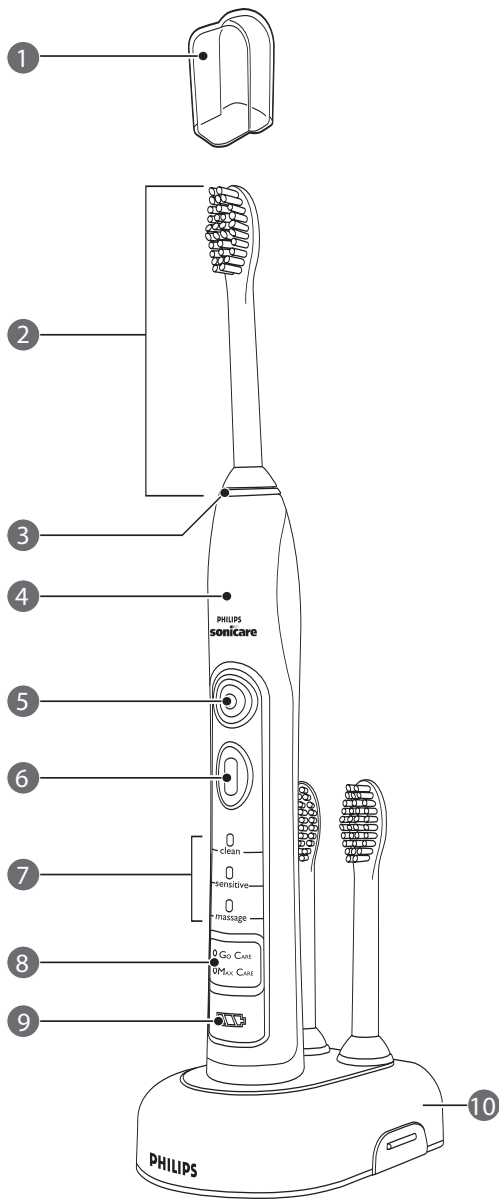

1. Hygienická cestovní krytka
2. Čisticí hlavice
3. Barevný rozlišovací kroužek
4. Tělo kartáčku s měkkou rukojetí
5. Vypínač
6. Přepínač individuálního nastavení
7. Čisticí režimy
8. Čisticí programy
9. Luxusní indikátor stavu baterie
10. Luxusní nabíjecí základna (jen specifické modely)
11. Kryt nabíječky s držákem čistících hlavic (jen specifické modely)
12. Cestovní nabíječka
13. Nabíječka s držákem pro kabel
14. UV zářič s integrovanou nabíječkou (jen specifické modely)

Nezobrazeno:

UV žárovka

Odkapávací plocha UV zářiče

Ochranná clona pro UV žárovku

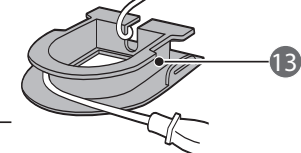
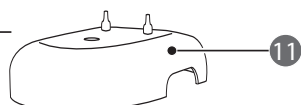
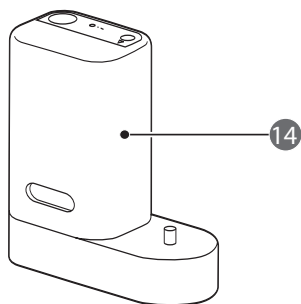

# Začínáme

Čisticí hlavice Sonicare® jsou vybaveny vyměnitelnými barevnými rozlišovacími kroužky.

## Výměna barevného kroužku

1. Sejměte barevný kroužek ze spodní části čisticí hlavice.
2. Nasadte nový kroužek na spodní část čisticí hlavice. Pak kroužek na druhé straně přitlačte, aby dosedl na své místo.

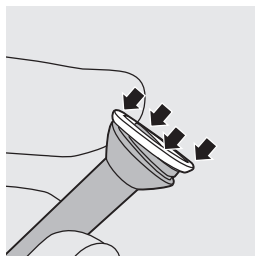
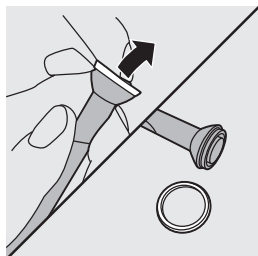

## Nasazení čisticí hlavice

1. Držte hlavici tak, aby vlákna směřovala k vám a stejně tak přední část těla kartáčku.
2. Nasadte čisticí hlavici na kovovou násadu a tlakem ji usaďte.  
Poznámka: Mezi barevným rozlišovacím kroužkem a rukojetí zůstane po nasazení čisticí hlavice spára.

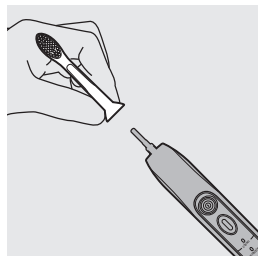

## Nabíjení kartáčku

1. Zapojte nabíječku nebo UV zářič do zásuvky.
2. Vložte tělo kartáčku do nabíječky nebo nabíjecí základny UV zářiče.  
Blikající indikátor signalizuje nabíjení baterie.

## Luxusní indikátor baterie

Indikátor ukazuje, kolik v baterii zbývá energie:

- 3 zelené LED diody: 75 – 100 %
- 2 zelené LED diody: 50 – 74 %
- 1 zelená LED dioda: 25 – 49 %
- 1 blikající žlutá LED dioda: méně než 25 %

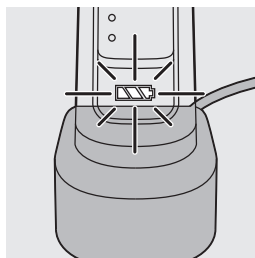

Poznámka: Pokud má baterie kartáčku velmi málo energie a potřebuje dobít, uslyšíte 3 pípnutí a na indikátoru bude žlutě blikat jedna LED dioda 30 sekund. Doporučujeme ponechávat kartáček v nabíječce či v nabíjecí základně UV zářiče, aby se neustále dobíjel. Plné dobítí baterie trvá nejméně 24 hodin.

Upozornění: Před vložením do nabíječky kartáček otřete, aby na jeho povrchu nebyla voda.

# Jak čistit se sonickým kartáčkem

1. Naneste na vlhká vlákna malé množství zubní pasty.
2. Přiložte kartáček k zubům pod mírným úhlem ve směru k dásni dle obrázku.
3. Poté zmáčkněte vypínač.
4. Kartáček vedte po zubech jemným tlakem a nechte jej pracovat. Tak docílíte maximálního efektu.
5. Pomalu a jemně pohybujte kartáčkem na každém zubu směrem dopředu a dozadu, aby delší vlákna pronikla do mezizubního prostoru. Pokračujte tak po celou dobu čištění.  
Poznámka: Abyste dokonale vyčistili celá ústa, rozdělte si čištění na 4 úseky pomocí Quadpaceru (bližší viz kapitola Nastavitelné programy).
6. Začněte čistit v sekci 1 (vnější strana zubů v horní čelisti), čistěte ji po dobu 30 sekund a poté přejděte k sekci 2 (vnitřní strana zubů v horní čelisti). Dále pokračujte v sekci 3 (vnější strana zubů ve spodní čelisti) a po 30 sekundách v sekci 4 (vnitřní strana zubů ve spodní čelisti).
7. Po základním vyčištění zubů můžete věnovat trochu více času i obtížněji čistitelným plochám, kde se často objevují pigmentace. Můžete si též očistit jazyk jak vypnutým, tak zapnutým kartáčkem.

## Sonicare® můžete bezpečně používat i pro:

- Čištění rovnátek (dochází však k rychlejšímu opotřebení čisticí hlavičky).
- Stomatologické výplně, korunky a fazety.

## Nastavitelné programy

### Program Go Care

Jednominutové, rychlé čištění v režimu Clean. Quadpacer signalizuje 15 sekundové intervaly pro každý úsek chrupu.

### Program Max Care

Třímínutové čištění je sestaveno z kombinace režimů Clean a Massage, jež důkladně vyčistí a zároveň masírují dásně. Program je rozdělen na 45 sekundové intervaly, které se skládají ze 30 sekundového režimu Clean a 15 sekundového režimu Massage. Quadpacer odpočítává čtyři 45 sekundové intervaly.

Poznámka: Pokud je Sonicare® použit pro klinickou studii, musí být nastaven základní dvouminutový režim Clean. Kartáček musí být plně nabit a funkce Easy-start deaktivována. V místech, kde dochází k větší pigmentaci, doporučujeme prodloužit interval čištění o dalších 30 sekund.

### Easy-start:

- Kartáček Sonicare® se dodává s již aktivní funkcí Easy-start.
- Funkce Easy-start slouží pro snadnější přivyknutí k plnému výkonu kartáčku. Proto se během prvních 14 čisticích cyklů postupně zvyšuje výkon kartáčku až na maximum.  
Poznámka: Každý ze 14 čisticích cyklů musí trvat nejméně minutu, aby byl považován za dokončený.

### Zapnutí a vypnutí funkce Easy-start:

1. Nasaďte čisticí hlavičku na tělo kartáčku.
2. Vložte kartáček do nabíječky či nabíjecí základny UV zářiče.

### Vypnutí funkce Easy-start:

Zmáčkněte a držte vypínač kartáčku po dobu 5 sekund. Uslyšíte jedno pípnutí, signalizující, že funkce Easy-start byla vypnuta.

### Zapnutí funkce Easy-start:

Zmáčkněte a držte vypínač kartáčku po dobu 5 sekund. Uslyšíte dvě pípnutí, signalizující, že funkce Easy-start byla zapnuta.

Poznámka: Nedoporučujeme používat funkci Easy-start déle než úvodních 14 cyklů, protože během této funkce není zubní plak odstraňován dostatečně efektivně.

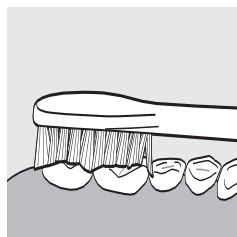
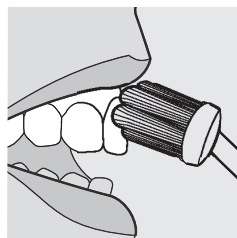

## Smartimer

Smartimer automaticky vypne kartáček po dvou minutách čištění. Zubní lékaři doporučují každodenní čištění zubů nejméně 2 minuty dvakrát denně.

## Quadpacer:

Quadpacer odměřuje pípnutím a krátkou pauzou stejnou dobu čištění pro každý ze čtyř úseků chrupu. Délka intervalu se liší dle zvoleného programu či režimu čištění. Více informací naleznete v kapitole „Jak čistit se sonickým kartáčkem“ a v odstavci „Nastavitelné programy“. Tento model se dodává s již aktivovanou Quadpacer.

## Zapnutí či vypnutí funkce Quadpacer:

1. Vložte kartáček do nabíječky či na nabíjecí základnu UV zářiče, které jsou zapnuté v síti elektrického napětí.
2. Pro vypnutí funkce stiskněte a držte tlačítko pro nastavení programů a režimů po dobu 5 sekund. Uslyšíte jedno pípnutí signalizující, že Quadpacer byl vypnut. Pro zapnutí funkce stiskněte a držte tlačítko pro nastavení programů a režimů po dobu 5 sekund, dokud neuslyšíte dvě pípnutí signalizující zapnutí funkce Quadpacer.

Poznámka: Funkce Quadpacer nemůže být vypnuta v přednastavených programech Go Care a Max Care.

## Navíjecí systém luxusní nabíjecí základny

(vybrané modely)

Pokud je váš model vybaven krytem a nabíječkou (dohromady tvoří luxusní nabíjecí základnu), obsahuje cestovní nabíječku. Pokud potřebujete zkrátit elektrický kabel nabíječky, můžete jej navinout okolo navíjecího systému vestavěného do základny.

1. Abyste sejmuli kryt z nabíječky, stiskněte dva šedé spínače na nabíjecí základně a vytáhněte bílý kryt nabíječky směrem vzhůru.
2. Oviňte elektrický kabel okolo šedého jádra nabíjecí základny dle obrázku. Vedte kabel vnitřkem drážky tak, aby byl pod páčkami.
3. Když je kabel navinutý, protáhněte kabel skrz malý žlábek v zadní části šedého jádra nabíjecí základny.
4. Kryt nabíječky znovu připojte tak, že ho zatlačíte dolů přes jádro nabíjecí základny, dokud si nedosedne na místo.

Tip: Cestovní nabíječku můžete pro větší pohodlí používat bez krytu a nabíjecí základny.

## Navíjecí systém na UV zářiči

(vybrané modely)

Pokud je váš model vybaven nabíjecí základnou s UV zářičem, můžete přebytečný kabel navinout na spodní stranu základny.

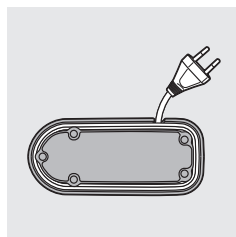
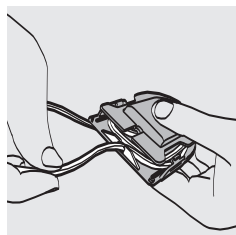
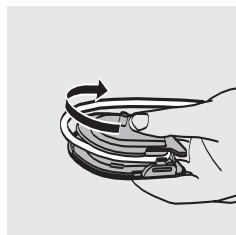
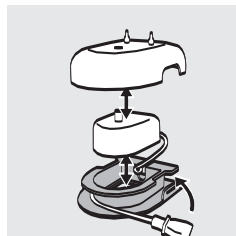
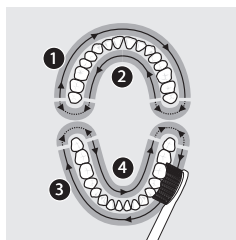

## UV zářič

(výbrané modely)

UV zářič vám umožní vyčistit hlavice po každém použití.

Nikdy UV zářič nepoužívejte, pokud po otevření dvířek UV zářívka stále svítí nebo pokud je logo Philips poškozené či úplně chybí. UV záření může být škodlivé pro lidské oči a kůži. UV zářič vždy uchovávejte mimo dosah dětí.

Pokud se z UV zářiče při použití kouří či cítíte zápach spáleného materiálu, vypněte jej a odpojte ze zásuvky.

1. Po čištění opláchněte čisticí hlavici kartáčku.  
Nikdy nenasazujte ochrannou krytku na hlavici, kterou vkládáte do UV zářiče.
2. Zmáčkněte tlačítko (na obrázku) a otevřete dvířka.
3. Čisticí hlavici nasadte na jeden ze dvou kolíčků uvnitř UV zářiče:  
Ujistěte se, že vlákna čisticí hlavice jsou nasměrována k UV žárovce.  
Poznámka: UV zářiči lze čistit pouze hlavice Sonicare® ProResults.
4. Zkontrolujte, zda je UV zářič zapojen do elektrické sítě.
5. Zavřete dveře a zmáčkněte zelené tlačítko vypínače.

Poznámka: UV zářič se zapne jen v případech, kdy jsou dvířka správně zavřena.  
Poznámka: Pokud dvířka v průběhu UV čištění otevřete, UV žárovka se vypne.  
Poznámka: Jeden cyklus UV čištění trvá 10 minut, po jeho ukončení se UV zářič automaticky vypne.

UV zářič je v provozu, pokud skrz logo Philips září modré světlo a LED kontrolka „UV clean“ pomalu bliká.

Na konci čisticího cyklu svítí LED kontrolka „UV clean“ bez přerušení zeleně a UV zářič se automaticky vypne.

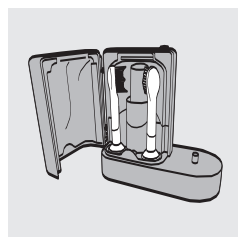
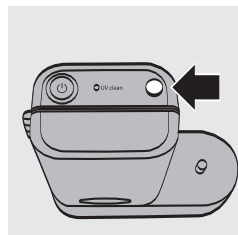
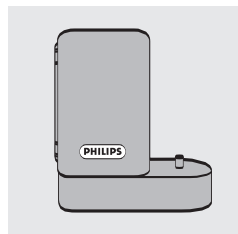

## Údržba kartáčku

**Upozornění:** Neumývejte čisticí hlavice, tělo kartáčku, cestovní nabíječku, kryt nabíječky ani UV zářič v myčce na nádobí.

### Tělo kartáčku

1. Sejměte čisticí hlavici a opláchněte kovovou násadu teplou vodou. Vyvarujte se kontaktu ostrých předmětů a gumového těsnění okolo kovové násady, aby nedošlo k jeho poškození.
2. Vlhkým hadříkem otřete povrch celého těla kartáčku.

### Čisticí hlavice

1. Po každém čištění opláchněte čisticí hlavici a vlákna kartáčku.
2. Jednou týdně sejměte čisticí hlavici z těla kartáčku a omyjte ji v teplé vodě.

### Cestovní nabíječka a luxusní nabíjecí základna

(výbrané modely)

1. Odpojte nabíječku ze zásuvky elektrického napětí.
2. Pouze pro určité modely: Rozeberte luxusní nabíjecí základnu a vyjměte cestovní nabíječku.
3. Otřete povrch nabíječky vlhkým hadříkem.

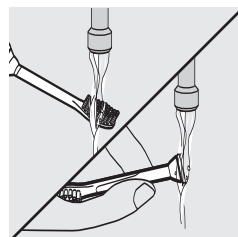
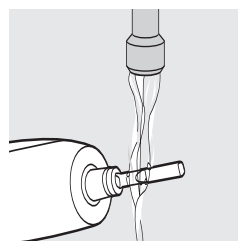

## UV zářič

(výbrané modely)

Nikdy nečistěte UV zářič, pokud je UV žárovka horká.

Doporučujeme čistit UV zářič jednou týdně, aby byl optimálně účinný.

1. Odpojte UV zářič ze zásuvky elektrického napětí.
2. Jemně vytáhněte odkapávací plochu. Opláchněte jej a očistěte vlhkým hadříkem.
3. Vlhkým hadříkem očistěte všechny zrcadlové plochy.
4. Vyjměte ochrannou clonu umístěnou před UV žárovkou. Clonu vyjmete tak, že ji lehce nadzdvihnete (1) a vytáhnete směrem k sobě (2).
5. Vyjměte UV žárovku. Žárovku pevně uchopte a vytáhněte ven z kovové objímky.
6. UV žárovku a ochrannou clonu otřete vlhkým hadříkem.
7. Vložte UV žárovku zpět do UV zářiče. Spodní část UV žárovky musí být ve stejné rovině s kovovou západkou, poté lze žárovku zatlačit do objímky.
8. Nasadte zpět ochrannou clonu. Čepy ochranné clony nasměrujte do jedné roviny s drážkami na zrcadlovém povrchu v blízkosti UV žárovky. Pak zasuňte čepy do drážek a posuňte dolů ochrannou clonu, tak aby byla v UV zářiči zajištěna.

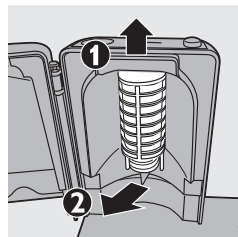
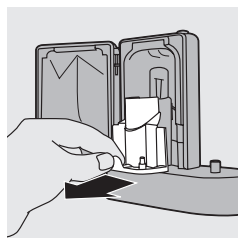

## Vyjmutí baterie

Dodržujte níže uvedený návod.

1. Sejměte přístroj z nabíjecí základny. Ponechte kartáček zapnutý, dokud se baterie zcela nevybijí.
2. Do drážky na spodní straně těla zasuňte šroubovák a pootočte kryt proti směru hodinových ručiček.
3. Držte tělo kartáčku hlavicí dolů.
4. Zasuňte šroubovák pod destičku s elektronickými obvody vedle spojů baterie. Pootočte jej a přerušte kontakty. Odstraňte desku s obvody a vyjměte baterii z plastového nosiče. Tělo bez baterie již nevkládejte do nabíjecí základny, která je zapojena do el. sítě.

Upozornění: Vyjmutím baterie znehodnotíte celý přístroj.

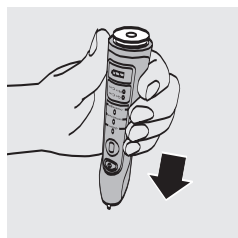

## Skladování

- Pokud nebudete výrobek delší dobu používat, odpojte jej ze zásuvky elektrického napětí. Poté zařízení očistěte a uložte na chladné, suché místo mimo sluneční paprsky. Kabel můžete navinout na navíjecí systém.
- Čisticí hlavice můžete skladovat na kolicích na zadní straně luxusní nabíjecí základny (platí jen pro některé modely).

## Výměna čisticích hlavic

- Pro dosažení optimálních výsledků vyměňte čisticí hlavice každé 3 měsíce.
- Používejte pouze čisticí hlavice Sonicare® Proresults.

## Výměna UV žárovky

Náhradní UV žárovky lze objednat na oddělení zákaznické podpory firmy Philips či v autorizovaném servisním středisku Philips.

## Likvidace

- Přístroj nevyhazujte do koše s běžným odpadem, ale odevzdejte jej ve sběrně recyklovatelného odpadu. Pomáháte tak chránit životní prostředí.
- Lampa UV žárovky obsahuje rtuť, což je látka, která může být škodlivá pro životní prostředí. Nevhazujte proto lampu s běžným odpadem, ale odevzdejte ji ve sběrně recyklovatelného odpadu.
- Vestavěná baterie kartáčku obsahuje látky, které mohou znečistit životní prostředí. Vyjměte proto baterii z těla kartáčku a odevzdejte ve sběrně recyklovatelných baterií. Tělo kartáčku bez baterie opět odnesete k recyklaci. S vyjmutím baterie vám mohou pomoci v servisním středisku Philips. Obsluha centra baterii vyjme a odstraní způsobem šetrným k životnímu prostředí.

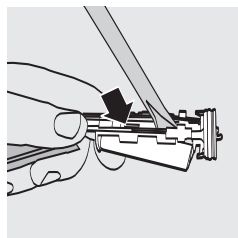

## Záruka a servis

Pro více informací navštivte internetové stránky firmy Philips [www.philips.com](http://www.philips.com) nebo kontaktujte oddělení zákaznické podpory Philips.

## Záruční podmínky

Podmínky mezinárodní záruky se nevztahují na:

- Čisticí hlavice
- Škodu způsobenou nesprávným použitím, zneužitím, zanedbáním nebo úpravami.
- Běžné poškození a opotřebení výrobku jako například: rýhy a škrábance, obroušení, poškození plastů těla, vyblednutí barev.
- UV žárovku

## Řešení závad

ZÁVADA – POTÍŽE	ŘEŠENÍ
Kartáček Sonicare® nefunguje?	Kartáček může být vybitý. Nechte Sonicare® nabíjet po dobu nejméně 24 hodin. Elektrická zásuvka nemusí být funkční. Některé zásuvky v zrcadlech nad umyvadly či u sprch v koupelnách se mohou automaticky vypínat, pokud v koupelně vypnete světlo – Sonicare® se pak nenabije. Je potřeba znovu připevnit či vyměnit čisticí hlavici.
Máte při užívání lechtivý pocit?	Šimrání se vyskytuje hlavně zpočátku. Jakmile si na kartáček zvyknete, tento pocit zmizí.
Čisticí hlavice při čištění dmčí o zuby. Co s tím?	Doporučujeme dbát na správné držení kartáčku. Vlákna kartáčku by měla být lehce opřena o zuby a směřovat k dásňovému žlábků pod mírným úhlem.
Kartáček vám při čištění připadá méně výkonný?	Kartáček znovu dobijte. Může být aktivní funkce Easy-start. Vypněte ji podle návodu v kapitole „Jak čistit se sonickým kartáčkem“ Vyměňte čisticí hlavici.
Tlačítko pro individuální nastavení kartáčku v průběhu čištění nefunguje?	Pokud je zvolen přednastavený čisticí program (nikoliv režim), není tlačítko pro individuální nastavení kartáčku aktivní. Blíže viz kapitola „Jak čistit se sonickým kartáčkem“.
Žárovka UV zářiče nesvítí?	Elektrická zásuvka, do které je UV zářič zapojený, nemusí být funkční. Některé zásuvky v zrcadlech nad umyvadly či u sprch v koupelnách se mohou vypínat pokud v koupelně vypnete světlo. Zkontrolujte, jestli jsou dvířka UV zářiče správně zavřena. Je potřeba vyměnit UV žárovku (blíže viz kapitola „Výměna UV žárovky“)
Výkon kartáčku během čištění klesá?	Můžete mít zapnutý program Max Care, v tomto případě se v průběhu třeminutového čisticího cyklu plynule střídají režimy Clean a Massage. Oba režimy mají rozdílný zvuk, rychlost i pohyb čisticí hlavice.
Potřebuji na cesty speciální nabíječku?	Výhoda pro cestovatele: Cestovní nabíječka, luxusní nabíjecí základna i UV zářič s nabíjecí základnou mohou být běžně používány při standardním napětí v rozmezí mezi 100-240V AC, o frekvenci 50 či 60 Hz. Potřebujete pouze adaptér pro různé typy zásuvek.